

Digital Hercules – Manual de los repuestos
Digital Hercules – Manuale Ricambi



MANUALE

→ *Elenco Parti di Ricambio*



MANUAL

→ *Lista de piezas de repuesto*

FAST & FLUID MANAGEMENT Srl

A Unit of IDEX Corporation

Via Pelizza da Volpedo, n° 109/111

20092 Cinisello Balsamo (MI)

ITALY

Tel. : +39 02 66091.1

Fax : +39 02 66091550

Web : www.fast-fluid.com

Panel Frontal y Panel de Comandos – Còdigo y Descripciòn
Frontale e Pannelli Comando – Codice e Descrizione

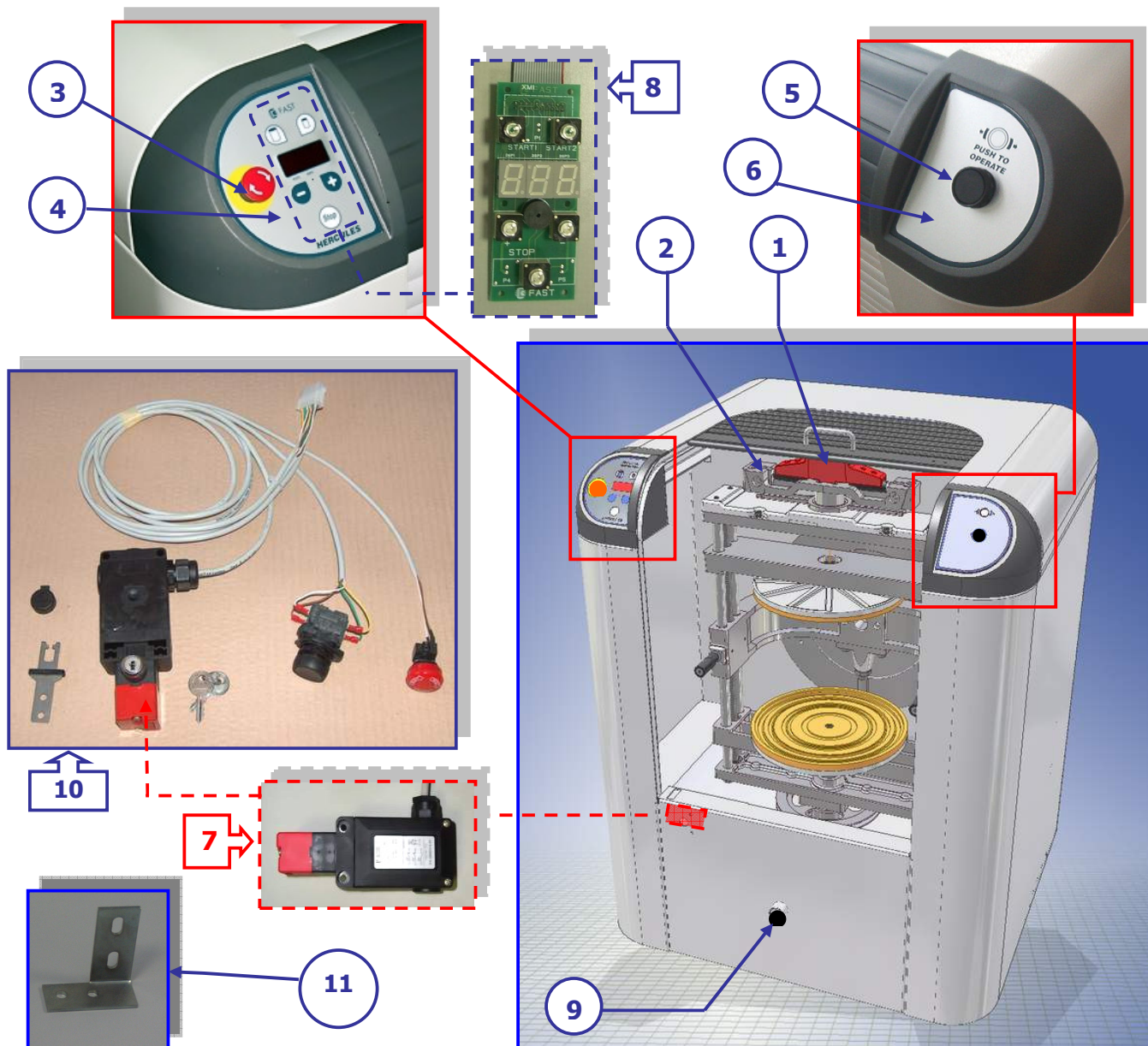

Pos	Còdigo – Codice	Descripciòn	Descrizione
1	1182035	FAS HER MANIJA PARA CORTINA	MANIGLIA
2	4000789	FAS HER KIT CORTINA	KIT TAPPARELLA GRIGIA
3	1068681	FAS HER BOTON EMERGENCIA MEZCLADOR	FUNGO EMERGENZA OMRON +1NC
4	1068532	FAS HER TECLADO	TASTIERA
5	1068655	FAS HER INTERRUPTOR DE FRENO	INTERRUTTORE FRENO
6	1068656	FAS HER PANEL DE FRENO	PANNELLO FRENO
7	1068581	FAS HER SEGURO MAGNETICO	BLOCCA TAPPARELLA
8	1068588	FAS HER CONTROL PARA EL TECLADO	SCHEDA COMANDI
9	1182214	FAS HER TAPA 604 3/4	TAPPO CHIUSURA 604 - 3/4
10	4000777	FAS HER SEGURO MAGNETICO + CABLE	BLOCCA TAPPARELLA + CABLAGGIO
11	2008311	FAS HER SOPORTE HORQUILLA SEGURO PUERTA	SUPPORTO MAPPA BLOCCAPORTA

Panel Frontal y Panel de Comandos – Còdigo y Descripción
Frontale e Pannelli Comando – Codice e Descrizione



ATENCIÓN, HA ESTADO PRODUCIDO UNA BETA TEST PARA EL DIGITAL HERCULES CON S.N. 5093-5094-5095-5096-5251-5253-5254-5255-5535-5542-5543-5544-5545-5546-5548
ATTENZIONE, E' STATA PRODOTTA UNA BETA TEST PER IL DIGITAL HERCULES CON S.N. 5093-5094-5095-5096-5251-5253-5254-5255-5535-5542-5543-5544-5545-5546-5548



DESPUES EL S.N. 5549 (solamente para el mercado italiano) – DAL S.N. 5549 (solo per il mercato italiano)
DESPUES EL S.N. 5942 (para todos los mercados) – DAL S.N. 5942 (Per tutti i mercati)

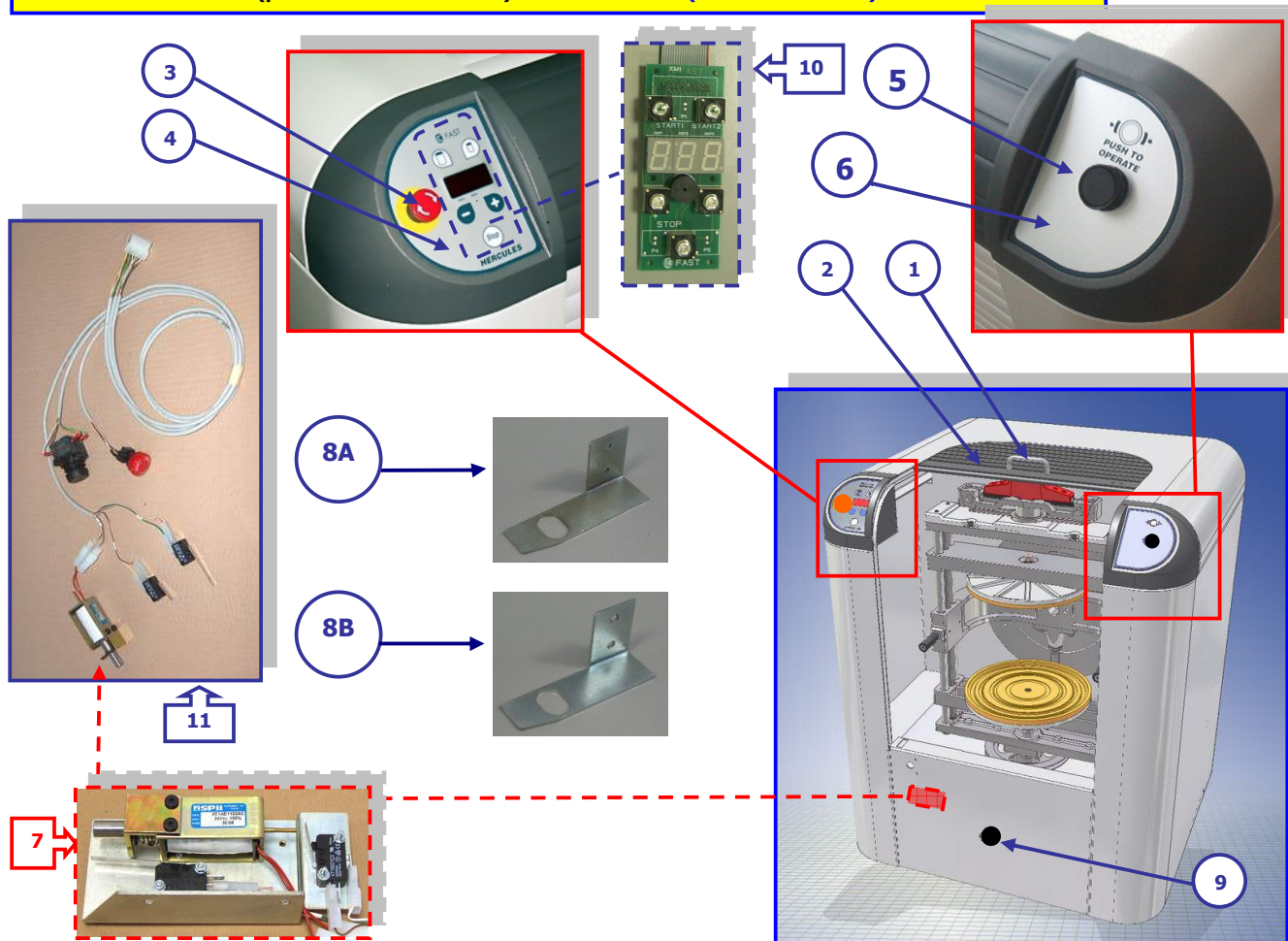

Pos	Còdigo – Codice	Descripción	Descrizione
1	1182035	FAS HER MANIJA PARA CORTINA	MANIGLIA
2	2011735	FAS HER CORTINA despues el S.N. 7454	TAPPARELLA GRIGIA dal S.N. 7454
2bis	4000789	FAS HER KIT CORTINA hasta el S.N. 7453	KIT TAPPARELLA GRIGIA fino al S.N. 7453
3	1068681	FAS HER BOTON EMERGENCIA MEZCLADOR	FUNGO DI EMERGENZA
4	1068532	FAS HER TECLADO	TASTIERA
5	1068655	FAS HER INTERRUPTOR DE FRENO	INTERRUTTORE FRENO
6	1068656	FAS HER PANEL DE FRENO	PANNELLO FRENO
7	4000770	FAS HER SEGURO MAGNETICO	BLOCCA TAPPARELLA
8A	2010925	FAS HER ESTRIBO DO SEGURO MAGNETICO despues el S.N. 7454	STAFFA BLOCCO TAPPARELLA fino al S.N. 7453
8B	2011777	FAS HER ESTRIBO DO SEGURO MAGNETICO hasta el S.N. 7453	STAFFA BLOCCO TAPPARELLA dal S.N. 7454
9	1182214	FAS HER TAPA 604 3/4	TAPPO CHIUSURA 604 - 3/4
10	1068588	FAS HER CONTROL PARA EL TECLADO	SCHEDA COMANDI
11	2011418	FAS HER SEGURO MAGNETICO + CABLE	BLOCCA TAPPARELLA + CABLAGGIO

* Dal S.N. 5794 aggiornamento cablaggio, se devi sostituire il cod. 2011418, devi ordinare e montare anche il cod. 1067743 (pag. 10)

* De la matricula 5794 actualización cableado, se tiene que sustituir el código 2011418, hay que pedir y montar el código 1067743 (pag.10)

Grupo de la Transmision – Còdigo y Descripción
Assieme Trasmissione – Codice e Descrizione

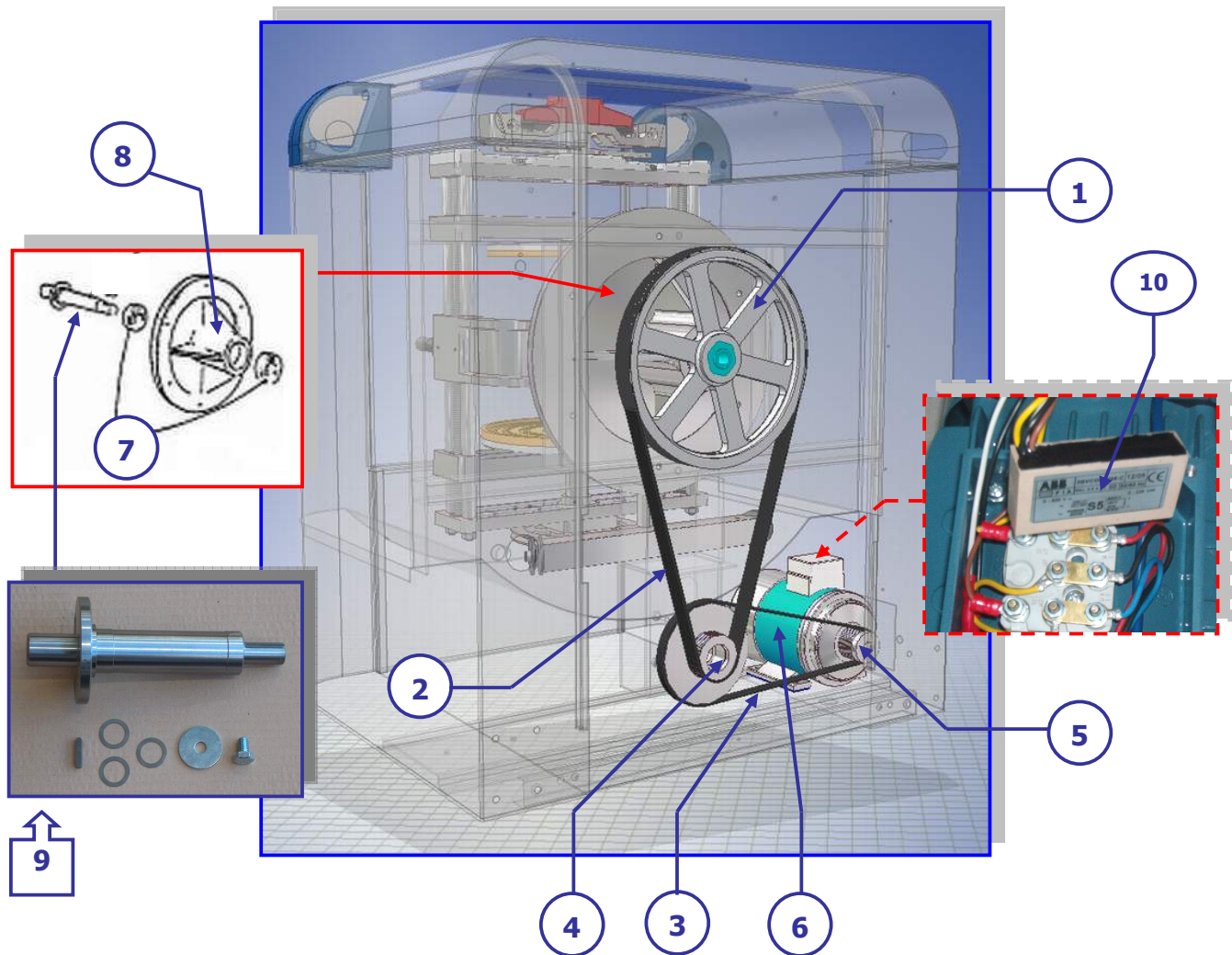

Pos	Còdigo – Codice	Descripción	Descrizione
1	3002600	FAS HER POLEA MAYOR TRASERA	PULEGGIA CONDOTTA
2	1090125	FAS HER BANDA V360 J6	CINGHIA POLY V360 J6
3	1090126	FAS HER BANDA V610 J10	CINGHIA POLY V610 J10
4	3003116	FAS HER POLEA DOBLE	PULEGGIA DOPPIA
5	3002602	FAS HER POLEA PARA MOTOR	PULEGGIA MOTRICE DP52
6	1060214	FAS HER MOTOR	MOTORE TRIFASE CON FRENO
7	1092012	FAS HER RODAMIENTOS 6008-2rsr	CUSCINETTI 6008 2RSR
8	2009020	GRUPO POLEA (RODAMIENTOS INCLUIDOS)	ASSIEME PULEGGIA + CUSCINETTI
9	4000751	FAS HER FLECHA DE BRAZO	KIT ALBERO CENTRALE
10	4000728	RECTIFICADOR PARA EL FRENO DEL MOTOR	RADDRIZZATORE PER FRENO MOTORE

Grupo de la Cesta – Còdigo y Descripción
Assieme Cestello – Codice e Descrizione

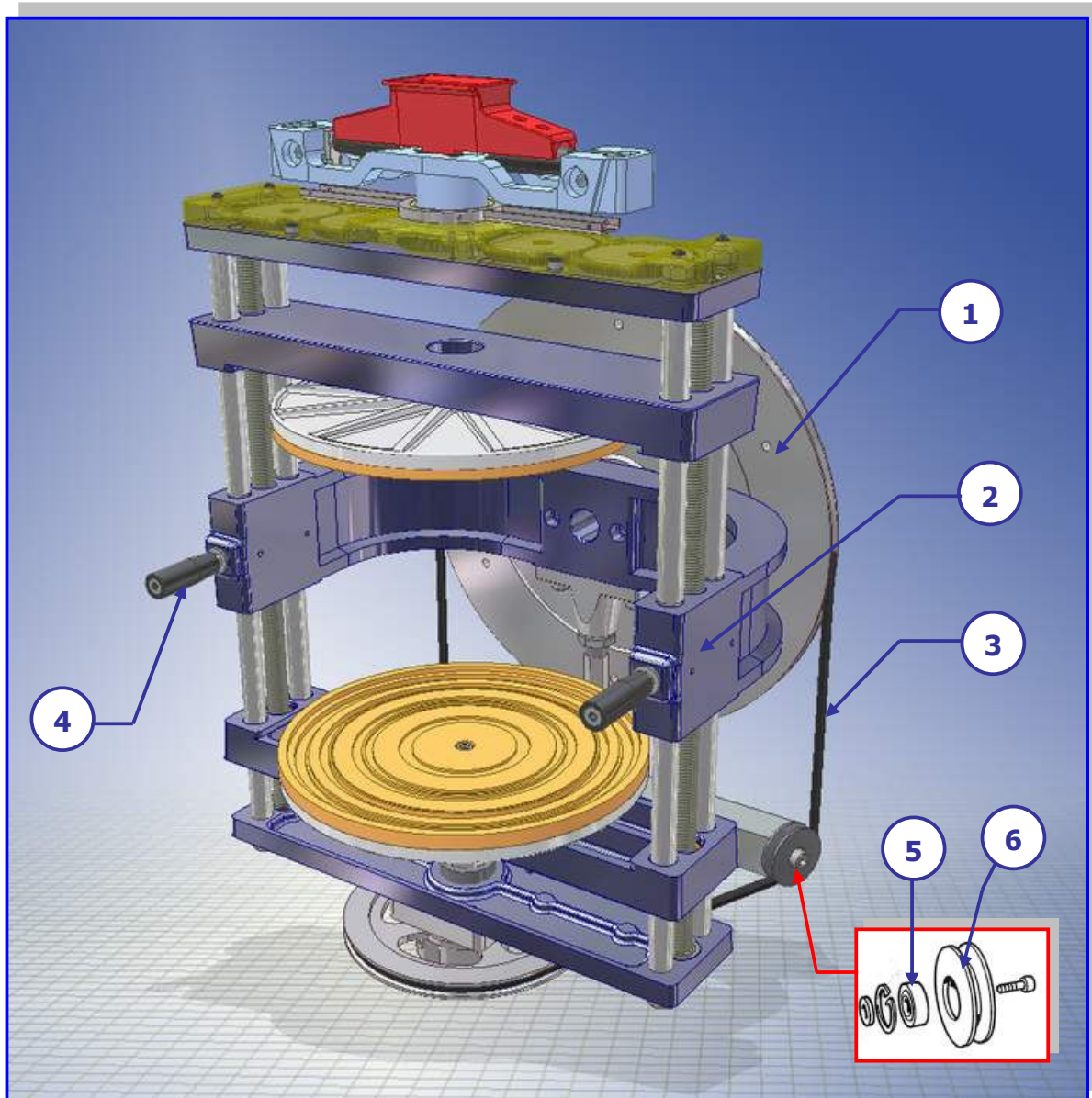

Pos	Còdigo – Codice	Descripción	Descrizione
1	2009020	GRUPO POLEA (RODAMIENTOS INCLUIDOS)	ASSIEME PULEGGIA + CUSCINETTI
2	2005927	FAS HER "C" BRAZO CENTRAL	BRACCIO CENTRALE
3	1090093	FAS HER BANDA SPZ 2120	CINGHIA SPZ 2120
4	1182140	FAS HER MANIJA ELESA	MANIGLIA ELESA
5	1092017	FAS HER RODAMIENTO 6000 2RS FAG-NTN	CUSCINETTO 6000 2RS FAG/NTN
6	3000303	VAR POLEA FRONTAL CHICA	GALOPPINO X RINVIO GIROSCOPICO

Grupo Superior de la Cesta – Còdigo y Descripción
Assieme Cestello Superiore – Codice e Descrizione

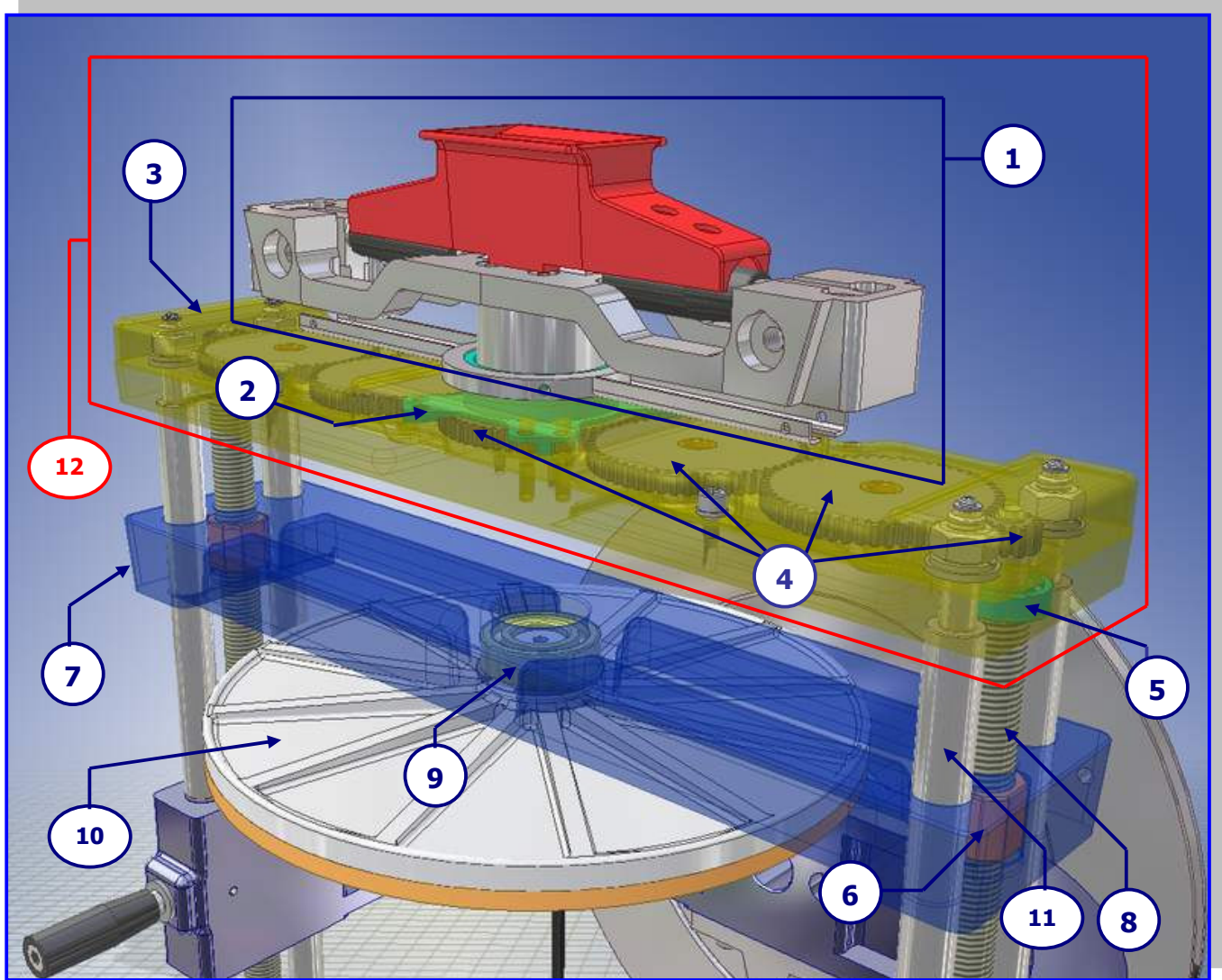

Pos	Còdigo – Codice	Descripción	Descrizione
1	4000600	FAS HER MANERAL	MANIGLIA COMPLETA
2	2005698	FAS HER SEGURO MANERAL NUEVO	BUSSOLA DI BLOCCAGGIO
3	3000286	FAS HER TAPA CAMA DE ENGRANES	CARTER SUPERIORE CESTELLO
4	4000136N	FAS HER JUEGO ENGRANES	KIT INGRANAGGI
5	1092014	FAS HER RODAMIENTO 6002 2RSR	CUSCINETTO 6002 2RSR (15X32X9)
6	3001522	FAS HER HUSILLO DE BRONCE SUPERIOR	CHIOCCIOLA DX
7	2004721	FAS HER BASE PLATO	SUPPORTO MOBILE
8	4000135	FAS HER TORNILLO SIN FIN (2 pcs)	KIT VITE SENZA FINE
9	1092015	FAS HER RODAMIENTO 6205-2RSR	CUSCINETTO CENTRALE 6205-2RSR
10	2008334	FAS HER PLATO SUPERIOR MEZCLADOR	PIATTO SUPERIORE
11	4000134	FAS HER BARRAS GUIAS	KIT COLONNE DI RISCONTRO
12	4000315	FAS HER MANERAL CAMA DE ENGRANES	PIASTRA COMANDO COMPLETA CON MANIGLIA

Grupo Inferior de la Cesta – Còdigo y Descripción
Assieme Cestello Inferiore – Codice e Descrizione

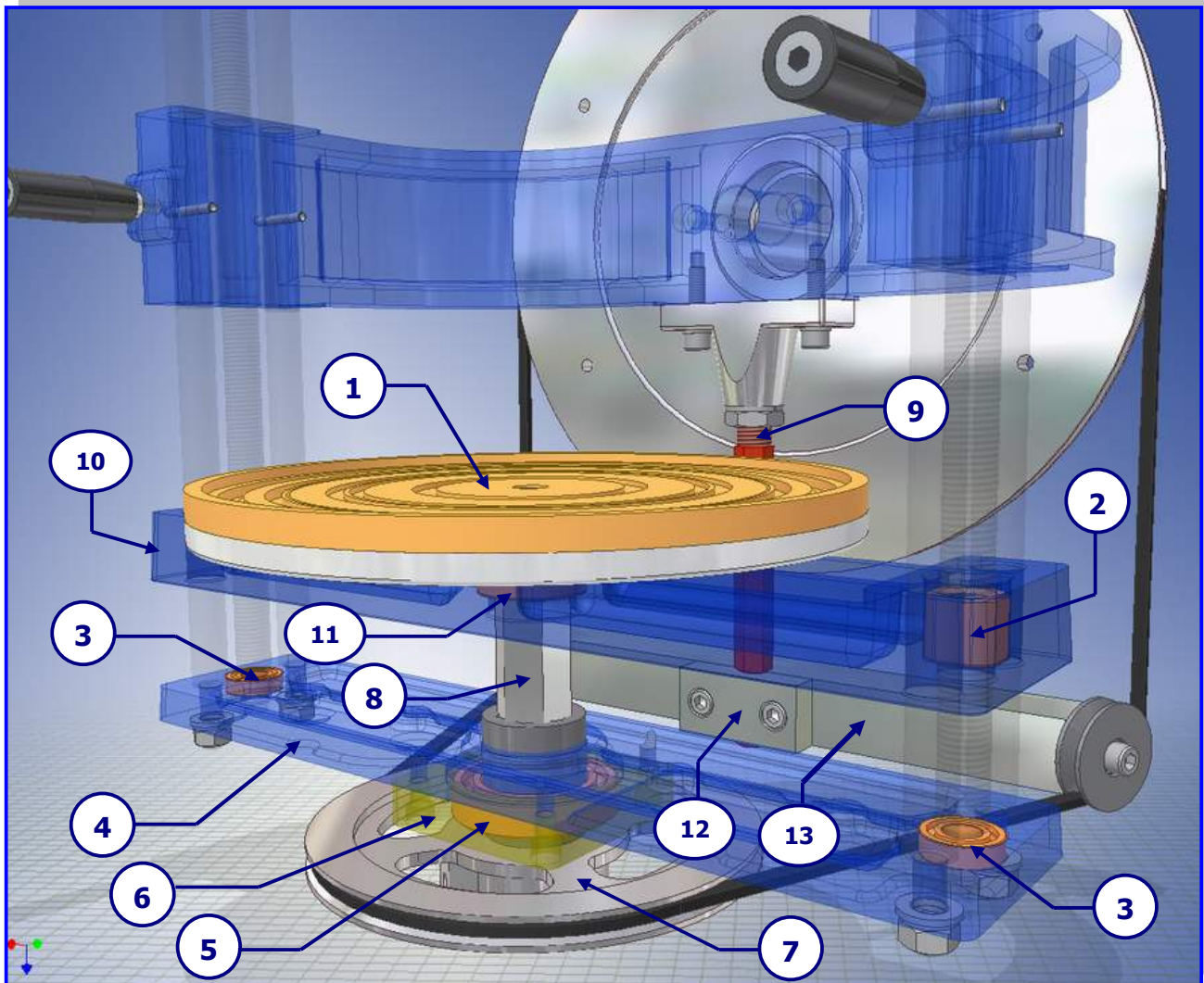

Pos	Còdigo – Codice	Descripcìon	Descrizione
1	2010531	FAS HER PLATO INFERIOR	PIATTO COMANDO
2	3001521	FAS HER HUSILLO DE BRONCE INFERIOR	CHIOCCIOLA SX
3	1092014	FAS HER RODAMIENTO	CUSCINETTO 6002-2RSR
4	2000886	FAS HER BASE PLATO	PIASTRA INFERIORE FISSA
5	1092016	FAS HER RODAMIENTO	CUSCINETTO 6010-2RSR (50X80X16)
6	2000898	FAS HER SOPORTE DEL RODAMIENTO	SUPPORTO CUSCINETTO
7	2000894	FAS HER POLEA TRANSMISION TELESCOPI.	PULEGGIA PER PIATTO DI COMANDO
8	4000133	FAS HER TELESCOPIO PLATO INFERIOR	ASSIEME CANOTTO
9	3000320	FAS HER "T" BRAZO CENTRAL	ALBERO SOSTEGNO RINVIO GIROSCOP.
10	2004721	FAS HER BASE PLATO	PIASTRA MOBILE
11	1092015	FAS HER RODAMIENTO	CUSCINETTO 6205-2RSR (25X52X15)
12	3000319	FAS HER DISPOSITIVO DE BLOQUE DEL BRAZO PARA POLEAS	BLOCCHETTO PER BLOCCAGGIO BRACCIO
13	3000318	FAS HER BRAZO PARA POLEAS	BRACCIO PER RINVIO

Arnes Electrònico (Vieja Version) – Còdigo y Descripciòn
Piastra Elettronica Completa (Versione precedente) – Codice e Descrizione

HASTA EL S.N. 4399 – FINO AL S.N. 4399

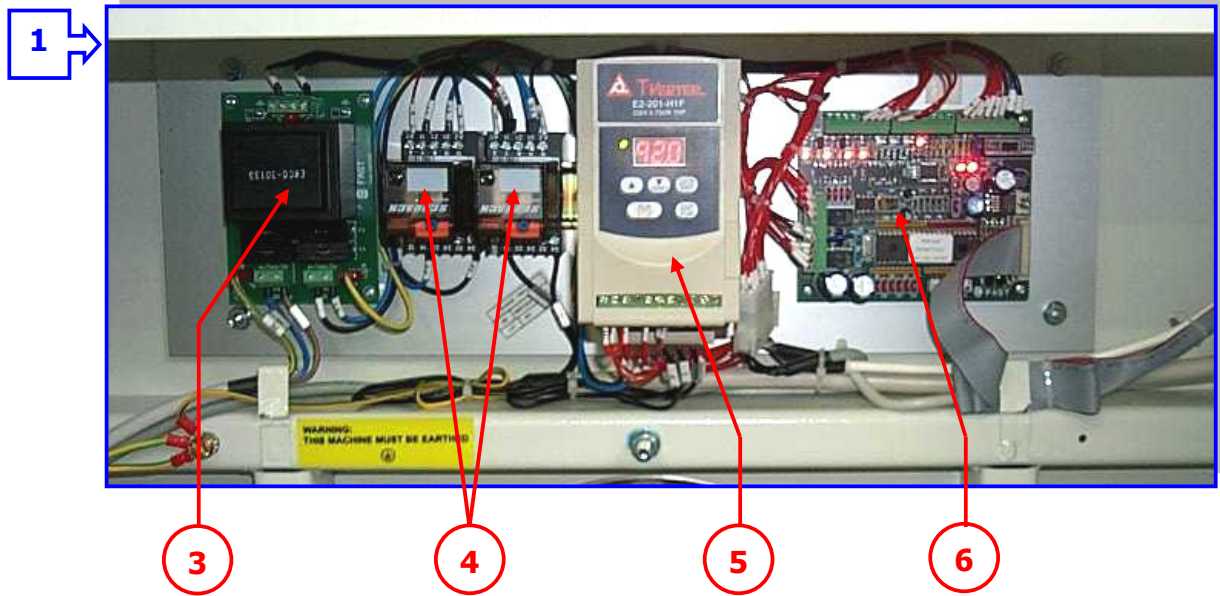

Pos	Còdigo – Codice	Descripciòn	Descrizione
1	2010118	FAS HER ARNES ELECTRICO COMPLETO	PIASTRA ELETTRONICA COMPLETA
2	1068523	FAS HER INTERRUPTOR PRINCIPAL	INTERRUTTORE ON/OFF
3	1067681	FAS HER TARJETA FUENTE PODER	TRASFORMATORE
4	1068377	FAS HER RELES SCHRACK	RELE' SCHRACK
5	1068595	FAS HER INVERTER	INVERTER
6	1067689	FAS HER TARJETA LOGICA	SCHEDA LOGICA

Arnes Electrónico 2005 – Còdigo y Descripción
Piastra Elettronica Completa 2005 – Codice e Descrizione

DESPUES EL S.N. 4400 – DAL S.N. 4400

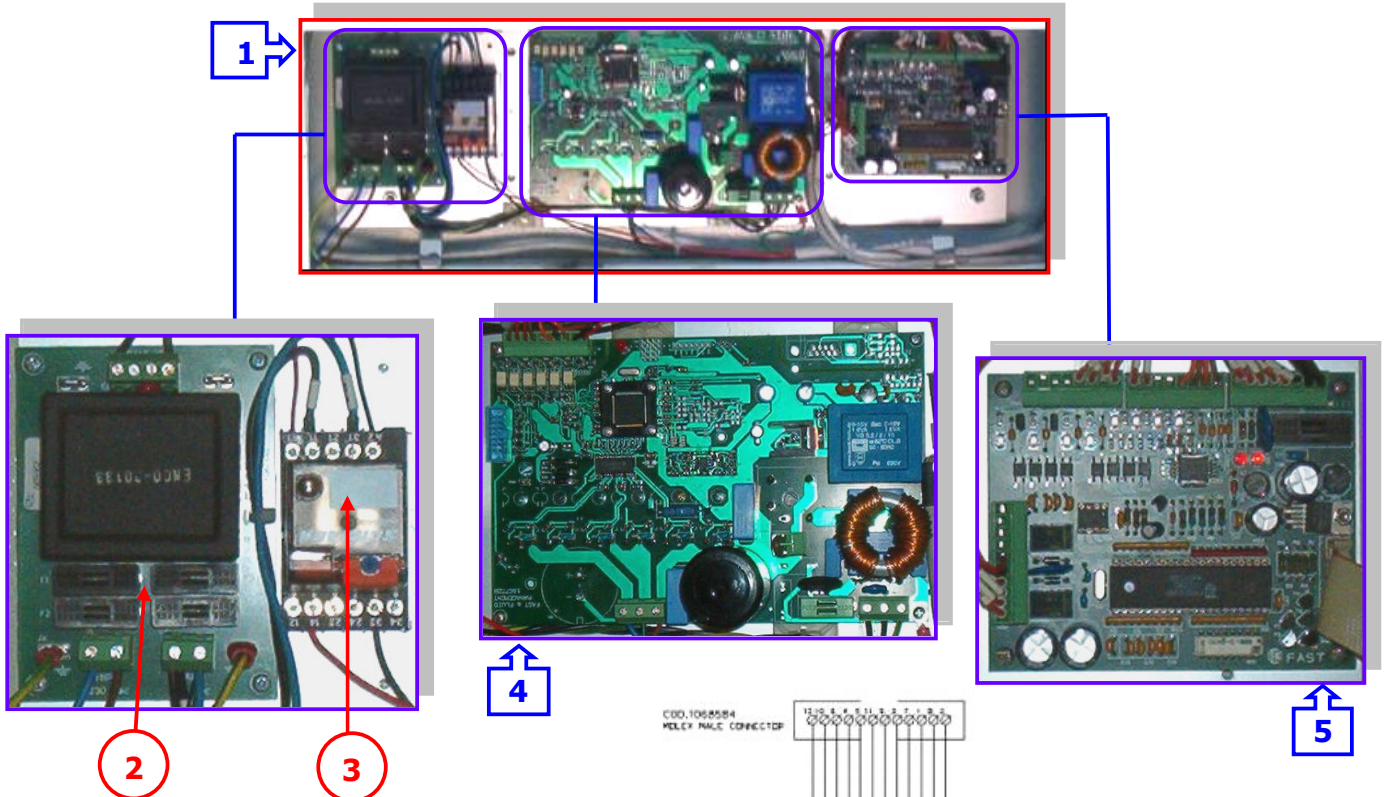

2

3

4

5

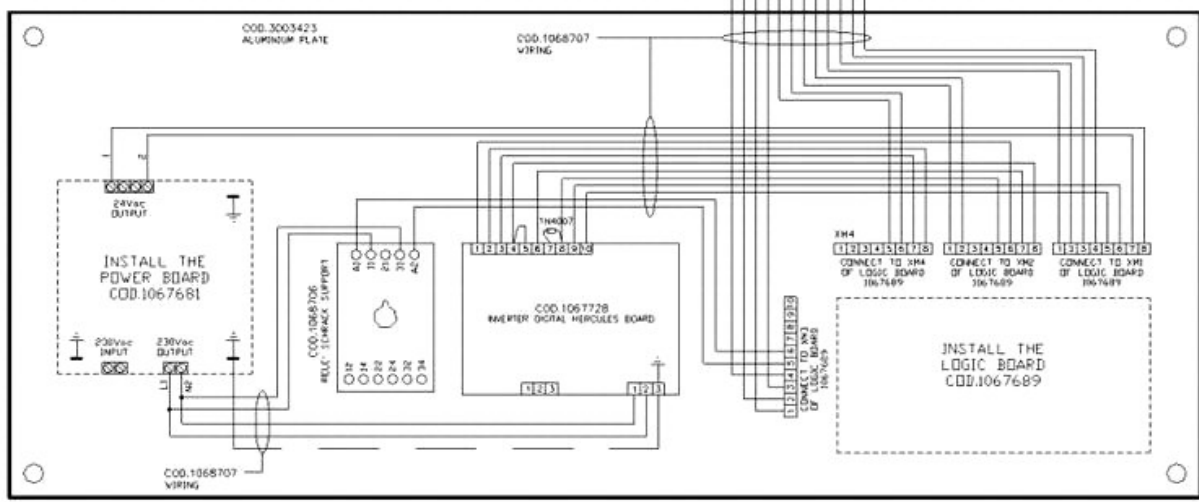

Pos	Còdigo – Codice	Descripcìon	Descrizione
1	2010888	FAS HER ARNES ELECTRICO COMPLETO	PIASTRA ELETTRONICA COMPLETA
2	1067681	FAS HER TARJETA FUENTE PODER	TRASFORMATORE
3	1068377	FAS HER RELES SCHRACK	RELE' SCHRACK
4	1067728	FAS HER INVERTER DGT HERCULES 2005	INVERTER DGT HERCULES 2005
5	1067689	FAS HER TARJETA LOGICA	SCHEDA LOGICA

Arnes Electrónico 2005 – Còdigo y Descripción
Piastra Elettronica Completa 2005 – Codice e Descrizione



ATENCIÓN, HA ESTADO PRODUCIDO UNA BETA TEST PARA EL DIGITAL HERCULES CON S.N. 5093-5094-5095-5096-5251-5253-5254-5255-5535-5542-5543-5544-5545-5546-5548
ATTENZIONE, E' STATA PRODOTTA UNA BETA TEST PER IL DIGITAL HERCULES CON S.N. 5093-5094-5095-5096-5251-5253-5254-5255-5535-5542-5543-5544-5545-5546-5548



DESPUES EL S.N. 5549 (solamente para el mercado italiano) – DAL S.N. 5549 (solo per il mercato italiano)
DESPUES EL S.N. 5942 (Para todos los mercados) – DAL S.N. 5942 (Per tutti i mercati)

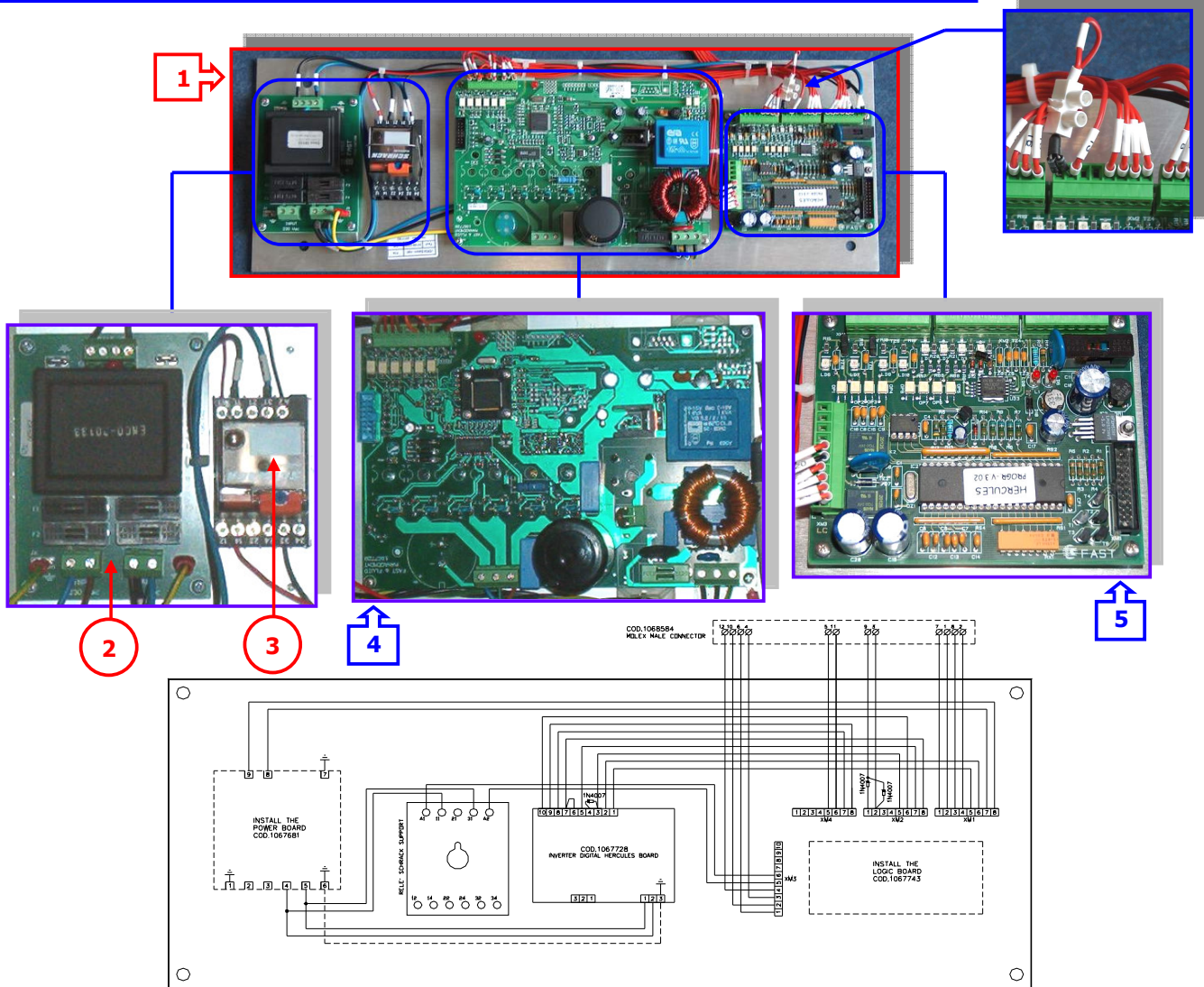

Pos	Còdigo – Codice	Descripción	Descrizione
1	2011420	FAS HER ARNES ELECTRICO COMPLETO	PIASTRA ELETTRONICA COMPLETA
2	1067681	FAS HER TARJETA FUENTE PODER	TRASFORMATORE
3	1068377	FAS HER RELES SCHRACK	RELE' SCHRACK
4	1067728	FAS HER INVERTER DGT HERCULES 2005	INVERTER DGT HERCULES 2005
5	1067743	FAS HER TARJETA LOGICA	SCHEDA LOGICA

* Dal S.N. 5794 aggiornamento cablaggio cod. 2011420, per macchine tra S.N. 5549 a S.N. 5794 se hai bisogno di sostituire la piastra elettronica, devi cambiare anche il cablaggio cod. 2011418 (pagina 3) che trovi all' interno della confezione.

* De la matricula 5794 actualizacion cableado codigo 2011420, para la maquina de la matricula 5549 a la 5794 si se tiene que sustituir el soporte de la electronica, se tiene que cambiar tambien el cableado cod.2011418 (pag. 3) que se encuentra dentro del kit-set.