



Fast & Fluid Management

Benutzerhandbuch HA650
Deutsch

***Kapitel 1:
Einleitung***

version 03-2011

Inhaltsverzeichnis

Allgemeines	3
Record of changes	3
Garantiebedingungen	4
Sicherheitsvorschriften	5
Symbole	6
Dispenser-Übersicht	7
WEEE-Richtlinie	8

Allgemeines

Einleitung

Mit dem Erwerb eines Farbdispensers von Fast & Fluid Management haben Sie sich für ein Produkt entschieden, welches das Ergebnis umfangreicher Forschungsarbeiten im Bereich der Hightech-Farbdispenser ist. Erstklassige Bauteile, handwerkliches Know-How und ein modernes, ergonomisches Design gewährleisten eine lange Lebensdauer und ein hohes Maß an Benutzerfreundlichkeit. Das Gerät ist konform mit der EG-Maschinenrichtlinie, der EMV-Richtlinie und der EG Niederspannungsrichtlinie, die vom Ministerrat der Europäischen Union herausgegeben werden. Das Gerät ist mit dem CE-Zeichen gekennzeichnet.

Layout des Benutzerhandbuches

Dieses Benutzerhandbuch enthält Anweisungen zur Benutzung und zu regelmäßigen Wartungsmaßnahmen, die für die Gewährleistung einer langen Lebensdauer des Gerätes erforderlich sind. Lesen Sie bitte vor der Installation und Inbetriebnahme des Dispensers das Benutzerhandbuch aufmerksam durch. Dieses Benutzerhandbuch wird in Form einer CD mit dem Gerät mitgeliefert und ist in unterschiedliche Kapitel unterteilt, um ein hohes Maß an Benutzerfreundlichkeit zu bieten. Außerdem im Paket enthalten ist ein Ausdruck des zweiten Kapitels.

Kapitel 1: Einleitung

Allgemeine Informationen

Kapitel 2: Transport und Installation

Dieses Kapitel enthält Anweisungen sowohl für das Auspacken und die Installation eines neuen HA650-Dispensers als auch für den Transport eines zuvor installierten und benutzten Gerätes an einen anderen Standort.

Kapitel 3: Betrieb

Dieses Kapitel bietet Unterstützung beim täglichen Betrieb des HA650-Dispensers, und enthält des weiteren Anweisungen zu regelmäßigen Wartungsmaßnahmen, die vom Benutzer durchgeführt werden können.

Kapitel 4: Wartungs- und Reparaturanweisungen

Dieses Kapitel ist bestimmt für Techniker, die speziell in der Durchführung von Wartungs- und Reparaturarbeiten am HA650-Dispenser geschult und ausgebildet wurden.

Record of changes

<i>Rev</i>	<i>Editor</i>	<i>Date</i>	<i>Change description</i>
04-2010	TB	14-04-10	Update of EC Declaration of Conformity
03-2011	TB	24-03-11	Remove EC Declaration of Conformity

Garantiebedingungen

In den vorliegenden Garantiebedingungen wird Fast & Fluid Management als 'F&FM' bezeichnet. Die zu F&FMs Allgemeinen Verkaufsbedingungen gehörenden Garantiebedingungen werden folgendermaßen zusammengefasst (die Allgemeinen Verkaufsbedingungen sind kostenlos bei F&FM erhältlich).

F&FM garantiert die einwandfreie Funktion seiner gelieferten Geräte für die Dauer eines Jahres, es sei denn, ein Defekt ist auf normalen Verschleiß zurückzuführen. Die Kosten für die von F&FM durchgeführten Prüfungen, in deren Rahmen festgestellt wird, ob ein Defekt unter die Garantie fällt, werden von der Gegenpartei getragen, sofern sich herausstellt, dass der Defekt nicht unter die Garantie fällt. Sollte sich herausstellen, dass ein Defekt unter die Garantie fällt, wird F&FM identische oder gleichwertige Waren liefern gemäß der in Punkt 6 der Allgemeinen Verkaufsbedingungen aufgeführten Bedingungen. Die in diesem Artikel beschriebenen Garantieverpflichtungen sind nur dann gültig, wenn die von F&FM gelieferten Waren gemäß der Betriebsanleitung benutzt worden sind. Die zur Feststellung der Anwendbarkeit der Garantie erforderlichen Arbeiten, einschließlich Reisezeit, Reise- und Unterbringungskosten, werden zu den gültigen Tarifen in Rechnung gestellt.

Im Gegensatz zu dem oben Genannten ist F&FM nicht zu Garantieleistungen verpflichtet, wenn:

1. die Gegenpartei oder ein Dritter die Reparaturen ausgeführt bzw. versucht hat, sie auszuführen;
2. die Gegenpartei es versäumt hat, F&FM unverzüglich in schriftlicher Form und unter Angabe geauer Informationen über den Defekt zu informieren und/oder F&FMs Anweisungen nicht sorgfältig nachgekommen ist;
3. die Gegenpartei es versäumt hat, die Waren sachgemäß oder gemäß F&FMs Anweisungen zu benutzen oder zu behandeln;
4. der Schaden auf Grund von Ereignissen entstanden ist, die außerhalb der Verantwortung von F&FMs liegen und die entweder während des Transports oder der Installation aufgetreten sind.

Sicherheitsvorschriften



Achtung! Lesen Sie bitte vor der Installation und Inbetriebnahme des Dispensers das Benutzerhandbuch aufmerksam durch. Dies empfiehlt sich nicht nur im Hinblick auf Ihre eigene Sicherheit, sondern auch zur Vermeidung unnötiger Schäden am Gerät.

F&M übernimmt keine Haftung, wenn die nachfolgenden Anweisungen nicht befolgt wurden:

1. Versuchen Sie nicht ein (z.B. durch den Transport) beschädigtes Gerät zu benutzen. Im Zweifelsfall wenden Sie sich bitte an Ihren Lieferanten oder Kundendienstmitarbeiter.
2. Das Gerät sollte gemäß den Installationsanweisungen aufgestellt und angeschlossen werden.
3. Alle vor Ort geltenden Sicherheitsbestimmungen und -verordnungen müssen befolgt werden.
4. Das Gerät darf nur an eine geerdete 230V/50Hz-Wandsteckdose (oder optional eine geerdete 100-110V/50-60Hz- Wandsteckdose) gemäß den Bestimmungen angeschlossen werden.
5. Der Benutzer muss dafür sorgen, dass der Dispenser in gutem Zustand erhalten bleibt. Fehlerhafte Bauteile sollten unverzüglich ausgetauscht werden.
6. Um körperliche Verletzungen zu vermeiden, sollten die Türen bei normalem Betrieb geschlossen und die Verkleidung angebracht sein.
7. Alle Wartungsarbeiten (mit Ausnahme von Routinearbeiten) dürfen nur von qualifizierten Technikern ausgeführt werden. Während der Durchführung muss darauf geachtet werden, dass die Stromversorgung zum Gerät unterbrochen wurde.

Spezielle Warnungen und Hinweise sind in allen 4 Teilen des Benutzerhandbuches enthalten.



Vorsicht! BEWEGLICHE TEILE KÖNNEN VERLETZUNGEN VERURSACHEN. Vor Reparaturarbeiten an beweglichen Teilen immer die Stromversorgung unterbrechen (durch Herausziehen des Steckers aus der Steckdose).



Darauf achten, dass beim Auspacken das Gehäuse des Dispensers nicht durch Werkzeuge beschädigt wird.



Achtung! Wenn der Dispenser mittels des Not-Aus-Schalters ausgeschaltet wird, wird dadurch auch der Rührmechanismus ausgeschaltet.



Die Farbausgabe erfolgt zum größten Teil softwaregesteuert. Bitte lesen Sie daher das Software-Handbuch für alle diesbezüglichen Möglichkeiten gründlich durch.



Anweisungen zur Installation der Software können dem Software-Handbuch entnommen werden.



Achtung! Die gebrauchte Reinigungsflüssigkeit im Chemikalienbehälter entsorgen.



Achtung! Die Kanister können chemischen Abfall enthalten, bringen Sie diese zu Ihrer örtlichen Sondermüll-Annahmestelle.



Verwenden Sie nur Reinigungsflüssigkeiten, die Ihnen Ihr Färbemittel-Lieferant empfohlen hat. Ungeeignete Materialien können das System verstopfen.



Mit Easy-Brush-Option: Verwenden Sie nur neue Reinigungsmittel im Flüssigkeitsbehälter um ein Verstopfen des Systems zu vermeiden.











Die Behälter immer gründlich verschließen, um ein Austrocknen des Färbemittels zu verhindern.

Symbole

Zeichenerklärung

	Achtung.
	10er Sechskantschlüssel erforderlich
	Dreikantschlüssel erforderlich (Rückwand)
	Kraft anwenden.

Symbole auf dem Gerät

	Vorsicht!
 	Vorsicht! Entnehmen Sie weitere Einzelheiten dem Benutzerhandbuch.
	Gefährliche elektrische Spannung!
	Vorsicht: rotierende Teile
	Warnung vor Handverletzung.
	Warnung vor Fußverletzung.
	Return this part to its original position
Dieses Teil kann zur Reinigung entfernt werden, muss jedoch vor dem Neustart des Gerätes wieder an der richtigen Stelle eingebaut werden, um eine korrekte Funktion des Gerätes zu gewährleisten.	

Dispenser-Übersicht

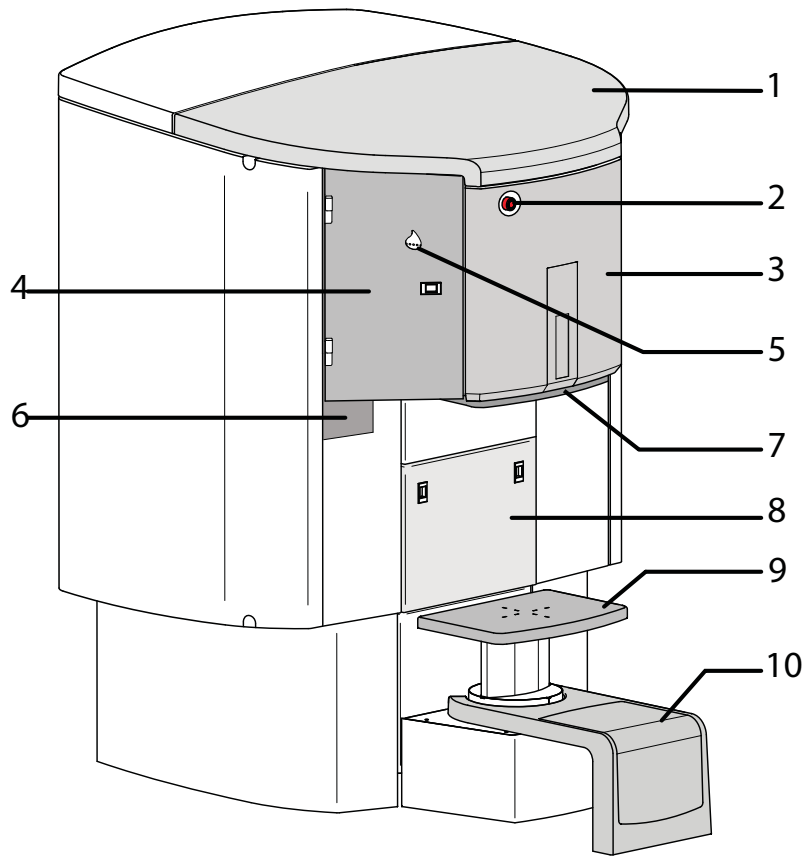

1. Oberer Deckel (Zugang zum Befüllen der Behälter)
2. Not-Aus-Schalter
3. Zugangstür: Mechanik
4. Zugangstür: Bürstenschale
5. Easy-Brush Anzeige
6. Bürstenschale
7. Schalttafel
8. Computerzugang
9. Dosentisch
10. Stufe

WEEE-Richtlinie

Verpackungsmaterial

Die Verpackung schützt das Gerät vor Transportschäden. Das Verpackungsmaterial wurde aufgrund seiner Umweltverträglichkeit und einfachen Entsorgung ausgewählt. Durch die Wiederverwendung der Verpackung werden Rohmaterialien eingespart und weniger Abfall produziert. Ihr Händler wird die Verpackung sehr wahrscheinlich wieder zurücknehmen.

Entsorgung des Gerätes

Häufig enthalten entsorgte Geräte noch wertvolle Materialien. Bitte entsorgen Sie dieses Gerät nicht mit dem Hausmüll, sondern erkundigen Sie sich bei Ihrem Lieferanten, ob er das Gerät zurücknimmt. Sollte dies nicht möglich sein, können Sie dennoch gewisse Materialien recyceln: z.B. Stahl, elektrische Komponenten und Plastik (zusätzliche Anweisungen s.u.).

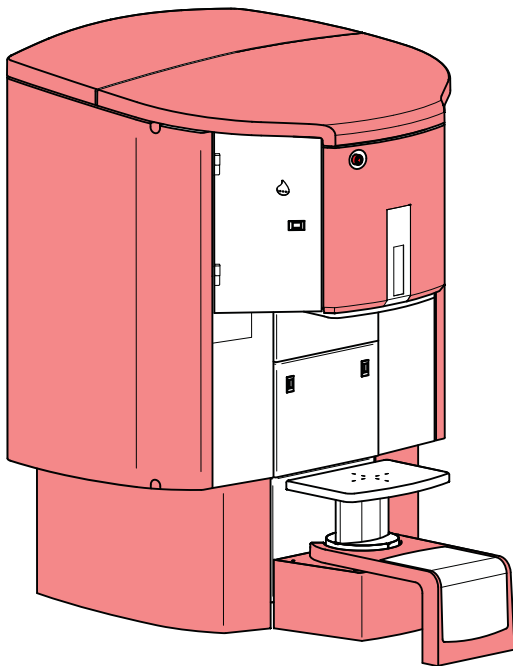

Alle rot dargestellten Teile sind aus lackiertem Polystyrol hergestellt.

V

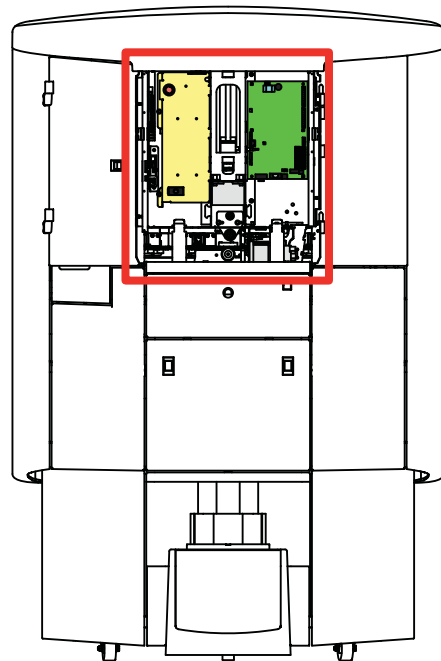

Im rot eingekreisten Bereich (an der Vorderseite des Dispensers) befinden sich einige elektrische Bauteile, die recycelt werden können.



Vorsicht! Die Kanister können chemischen Abfall enthalten; bringen Sie diese zu Ihrer örtlichen Sondermüll-Annahmestelle.